

# [more]



## HARRI BARSCHRANK / BAR CABINET

DESIGN: PETER FEHRENTZ, 2018

Korpusmöbel Nussbaum furniert und matt lackiert. Schubladen, Einlegeböden und Zierleisten aus Massivholz. Metallelemente: Stahl, anthrazit-farben lackiert. Glasböden dunkelgrau, Füße höhenverstellbar. Sichtrückwand MDF schwarz mit Belüftungslöchern, Technik: LED-Beleuchtung im Innenraum (240V, Eurostecker), Kabellänge: 1,8 m. Sonderhöhen nicht möglich.

*Corpus furniture walnut veneered and matt varnished. Drawers, shelves and strips made of solid wood. Metal elements: steel anthracite powder-coated. Darkgrey glass shelves, feet height adjustable, back panel MDF black with holes for air circulation, technology: Interior LED-lights (240V, euro plug), cable length: 1,8 m. Custom heights not available.*

### HARRI Barschrank schmal, hoch

HARRI bar cabinet slim, high

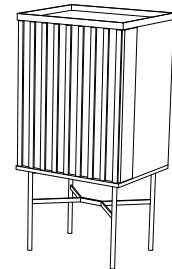
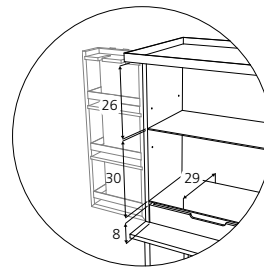
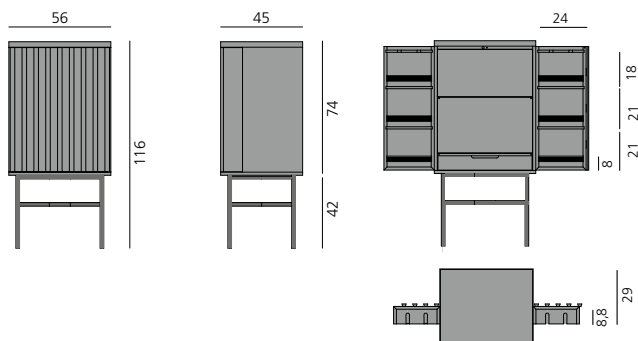

### HARRI Barschrank breit, niedrig

HARRI bar cabinet, wide, low

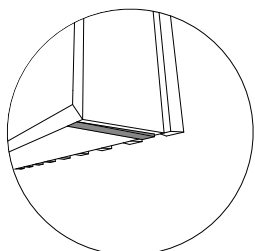
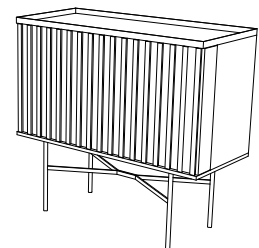
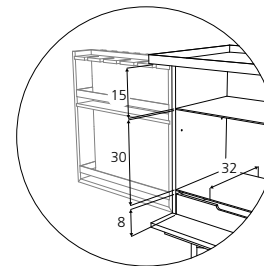
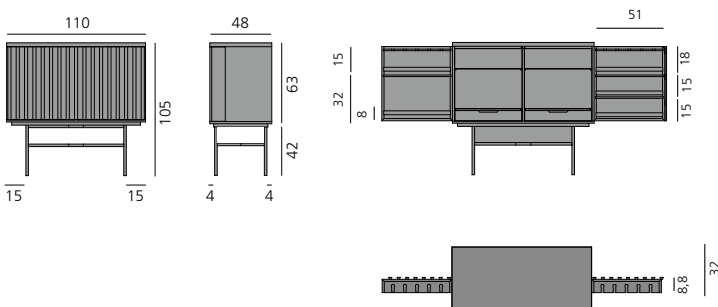

**Die Türen des breiten Barschranks sind an der Unterseite jeweils mit einem Auflaufkeil versehen, der für den richtigen Abstand zwischen Türen und Korpus sorgt.**

The doors of the wide cabinet are each provided with a wedge at the bottom, which ensures the correct distance between the doors and the corpus.

